

SABIC
Innovative
Plastics™

سابك
sabic

Lexan*
Film and Sheet

Tough
Virtually
Unbreakable

* Trademark of SABIC Innovative Plastics IP BV

Authorized Distributor



Lexan* Thermoclear*



Lexan* Thermoclear* je višezidna polikarbonatna ploča koja doprinosi uštedi energije i ima visoku otpornost na udar. Idealan je materijal za nova zastakljivanja, kao i zamena za postojeće zastakljene površine sa širokim poljem primene, od zimskih bašti i svetlarnika, preko lukovih nadstrešnica i plastenika do trgovih centara, sportskih stadiona i bazena...

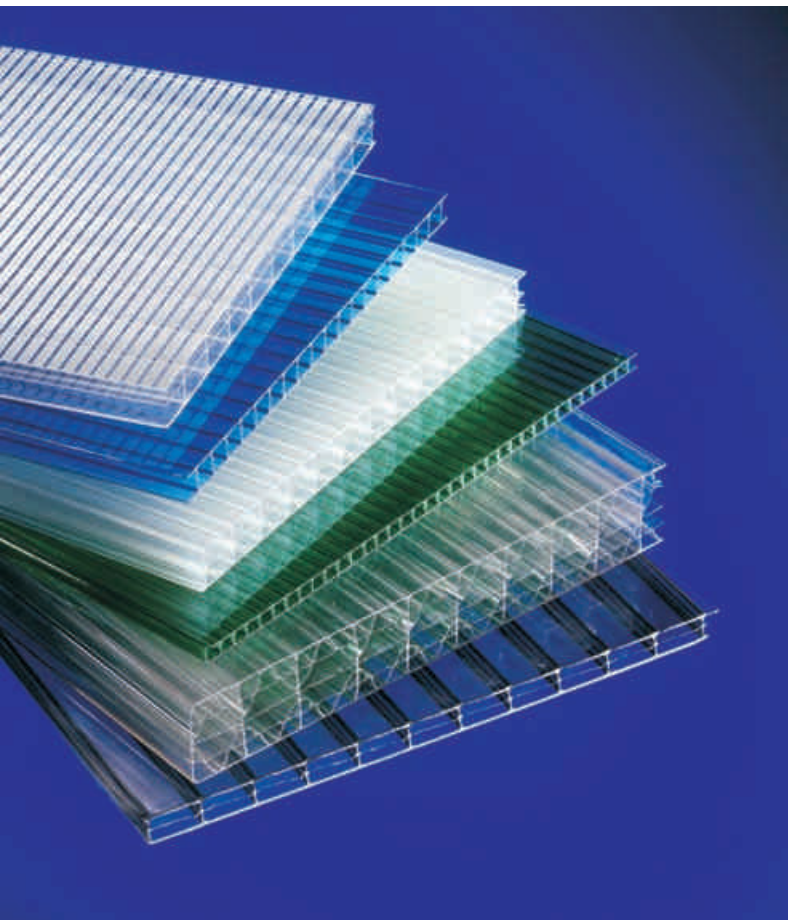

Efikasna termoizolacija

Na raspolaganju Vam stoje strukture višezidnih **Lexan* Thermoclear*** ploča sa dva, četiri, pet ili šest zidova od različitih termoizolacionih vrednosti. Od vrednosti U-faktora 3.5 za dvozidne **Thermoclear** ploče debljine 6mm, naniže sve do vrednosti od 1.4 za petozidne **Thermoclear** ploče.

Visoka otpornost na udar

Lexan* Thermoclear* ploče su izuzetno otporne na udar (na niskim temperaturama nisu lomljive sve do -40°C, niti omekšavaju na visokim temperaturama sve do +120°C).

Visoka provodljivost svetlosti

U zavisnosti od debljine **Lexan* Thermoclear*** ploče stepen transparentnosti se kreće od 38% do 82%. Stepenn transparentnosti opal ploče se kreće između 24% i 58%.

Otpornost na starenje

Lexan* Thermoclear* ploče imaju obostrani površinski zaštitni sloj koji umanjuje štetni uticaj UV radijacije sunčeve svetlosti.

Mala težina

Lexan* Thermoclear* ploče su izuzetno lagane, raspon težine se kreće od svega 1300g/m² za dvozidne ploče debljine 6mm, do 3800g/m² za petozidne strukturne ploče debljine 32mm.

To ih čini pogodnim za transport, rukovanje i montažu - porazumevaju ih lakšu nosu u konstrukciju.

Višestruka primena

Lexan* Thermoclear* ploče su lake za sečenje, lako se savijaju i ugrađuju. Koriste se za ugradnju u ravni, ili se hladnim postupkom savijaju u luke i druge oblike.

Višestruka garancija

Lexan* Thermoclear* ploče imaju desetogodišnju garanciju protiv loma, starenja materijala i gubitka transparentnosti, zahvaljujući UV zaštiti.

Montaža

Lexan* Thermoclear* ploče se mogu ugrađivati u ravni, ili se hladnim postupkom savijaju u luke i druge oblike sa minimalnim radiusom od 175-tostruke debljine ploče. Seku se i obrađuju uobičajenim alatima. Zaštitna folija se prilikom ugradnje uklanja sa ivica u širini od približno 50mm, tako da se nakon ugradnje profila lako skida u celosti. Zaštitna folija se uklanja odmah nakon ugradnje.

Širok izbor proizvoda

postoji više različitih tipova konstrukcija ploča, sa širokim izborom dimenzija, standardnih dužina od 6000 i 7000mm, i standardnih širina od 980, 1050, 1200, 1250 i 2100mm, te debljina od 6mm do 32mm.

Standardne boje ploča su: transparentna, opal bela i bronza. Ostale boje su: plava, zelena, tirkiz, siva, žuta, crvena...

Lexan* Thermoclear* ploče u poređenju sa staklom i akrilom

- približno 250 puta otpornija na udar od stakla
- približno 30 puta otpornija na udar od akrila
- približno 40% bolje termičke osobine od stakla
- značajno niži troškovi održavanja od stakla i akrila
- veliki izbor debljina i tipova

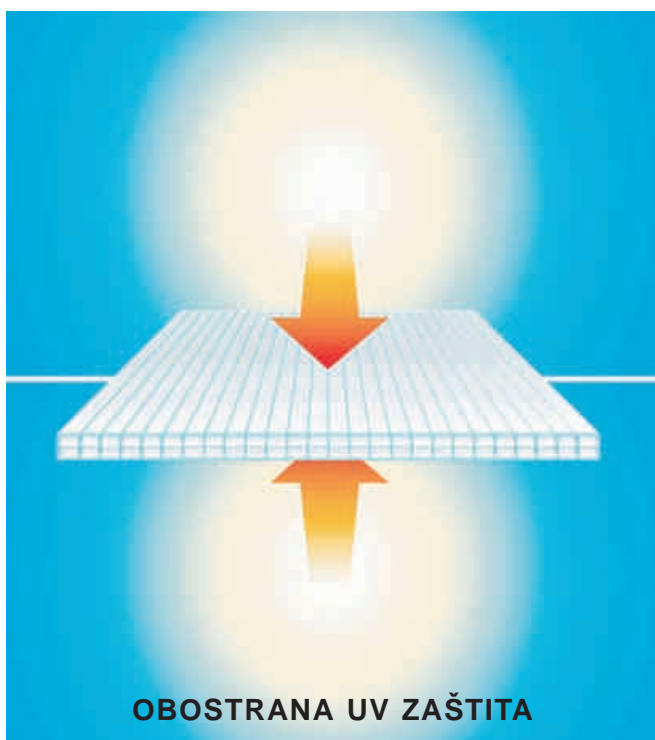

Tipi ne osobine	LT2UV6-2RS1.3	LT2UV8-2RS1.5	LT2UV10-2RS1.7	LT2UV10-3RS1.9	LT2UV10-3X2.0	LT2UV16-3TS2.7	LT2UV16-3TS2.8	LT2UV16-3X2.9	LT2UV20-5RS3.3	LT2UV25-6RS3.5	LT2UV32-5X3.8
Debljina (mm)	6	8	10	10	10	16	16	16	20	25	32
Struktura	2RS	2RS	2RS	3RS	3X	3TS	3TS	3X	5RS	6RS	5X
Težina (g)	1300	1500	1700	1900	2000	2700	2800	2900	3300	3500	3800
U-faktor (W/m ² K)	3,5	3,3	3,0	2,7	2,5	2,4	2,4	2,0	1,8	1,5	1,4
Propustljivost svetlosti (%)	82	82	80	74	60	76	76	55	64	44	38
Zvu na izolacija (db)	18	18	19	19	19	21	21	21	22	23	23
Standardna širina (mm)	1250 2100	1250 2100	1250 2100	2100	980 1200	980 1250 2100	980 1250 2100	980 1250	1250 2100	980 1250 2100	1250
Standardna dužina (mm)	6000 7000	6000 7000	6000 7000	6000 7000	6000 7000	6000 7000	6000 7000	6000 7000	6000 7000	6000 7000	6000 7000

STRUKTURE LEXAN THERMOCLEAR PLO A

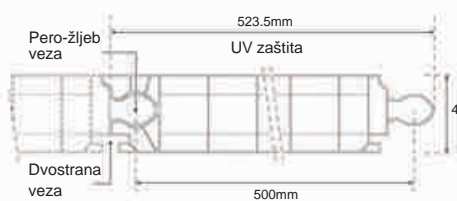

LTC40/4RS3600

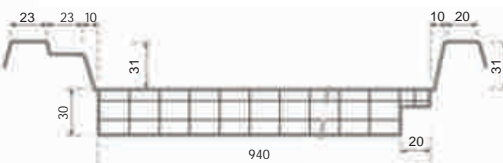

LTP30B/4RS4000

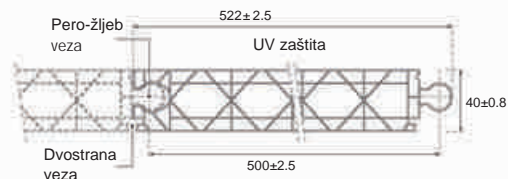

LTC40/4X4000

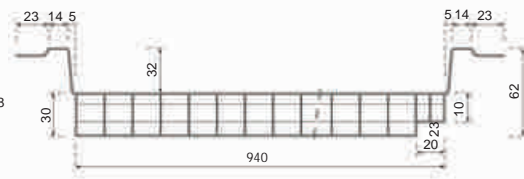

LTP30C/4RS4000

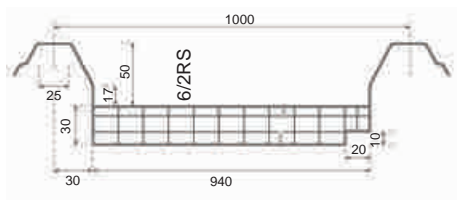

LTP30C/4RS4000



6/2RS
Struktura



8/2RS
Struktura



10/2RS
Struktura



10/3RS
Struktura



10/3TS
Struktura



16/3TS
Struktura

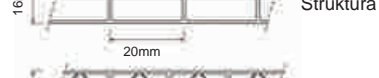

16/3X
Struktura



20/5RS
Struktura



25/6RS
Struktura



32/5X
Struktura

PRATE I MATERIJAL ZA MONTAŽU LTC



Anti Dust filter traka



Nepropusna
Anti Dust traka

Polikarbonatni UV stabilni profili



LPU 4,5
LPU 6
LPU 8
LPU 10
LPU 16



LPH 6
LPH 8
LPH 10
LPH 16

Detalj spajanja LT sa potkonstrukcijom pomo u plasti nog dihtung prstena

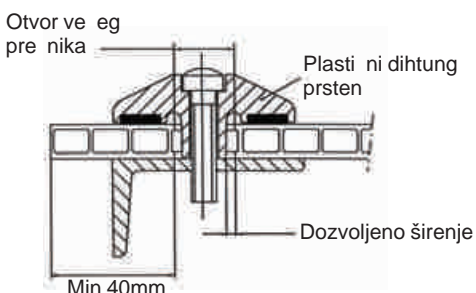

Detalj spoja dve table LT pomo u aluminijumskog profila dihtung guma i zavrtnja sa dihtungom



OSOVINSKO RASTOJANJE IZME U NOSA A U ZAVISNOSTI OD TIPA I DEBLJINE LTC

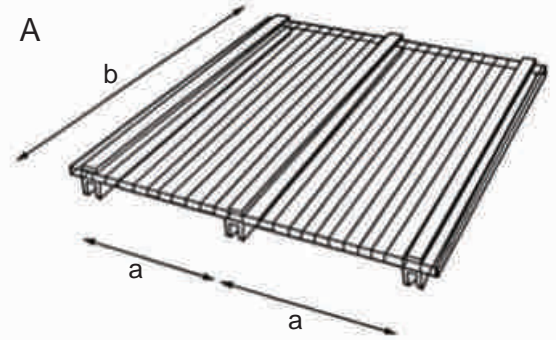

a- Osovinsko rastojanje izmeju plo e
b- Dužina plo e

* Minimalan nagib krovnih ravni 5°

Lexan Thermoclear plo e	Osovinsko rastojanje (a) izme u nosa a u mm							
Tip plo e								
LTC 4.5-2RS10	450							
LTC 06-2RS13	570	530						
LTC 8-2RS15	655	610	570	535	510			
LTC 10-2RS17	730	670	620	585	545	520		
LTC 10-3RS19	800	730	675	625	575	540	510	
LTC 10-3TS20	890	810	750	700	660	630	610	585
LTC 10-3X20	980	910	850	810	770	740	720	700
LTC 16-3TS- $\frac{27}{28}$	1100	980	880	810	750	700	665	620
LTC 16-3X29	1200	1200	1130	1080	1030	995	960	950
LTC 20-5RS33	1200	1160	1070	980	920	860	810	770
LTC 25-6RS35	1250	1250	1250	1250	1250	1150	1100	1050
LTC 32-5X38	1250	1250	1250	1250	1250	1250	1250	1250
Optere enje N/m ²	600	800	1000	1200	1400	1600	1800	2000

OSOVINSKO RASTOJANJE IZME U LU NIH NOSA A

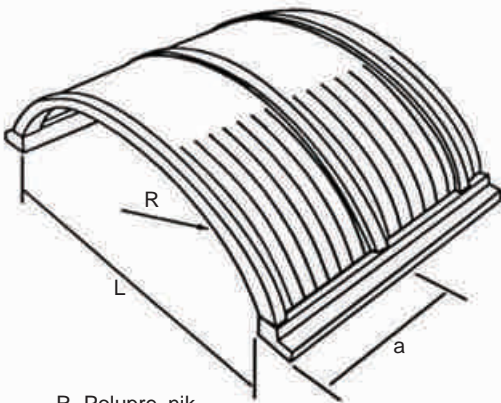

R- Polupre nik

a - Osovinsko rastojanje izme u lu nih nosa a

- LTC6-2RS (A)
- LTC8-2RS-3RS (B)
- LTC10-2RS-3RS (C)
- LTC16-3TS (D)
- LTC20-5RS (E)
- LTC16-3X (F)
- LTC10-3X (G)

LT debljina plo e u mm	min. radijus u mm
6	1050
8	1400
10	1750
16	2800
26	3500

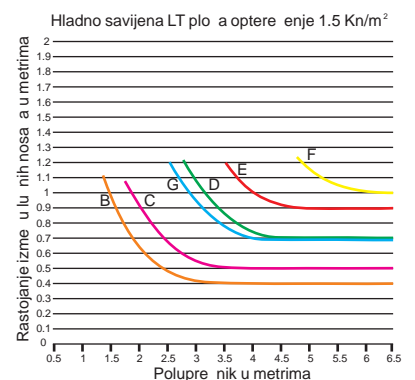
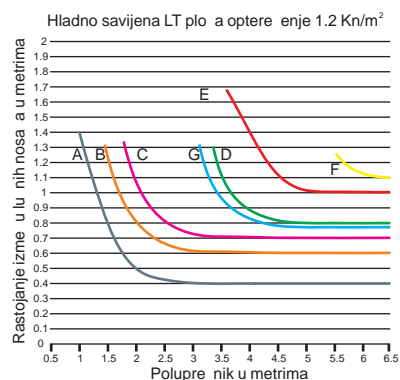
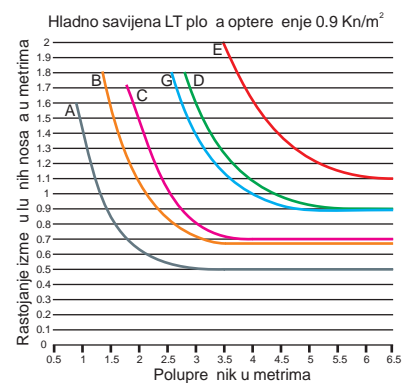
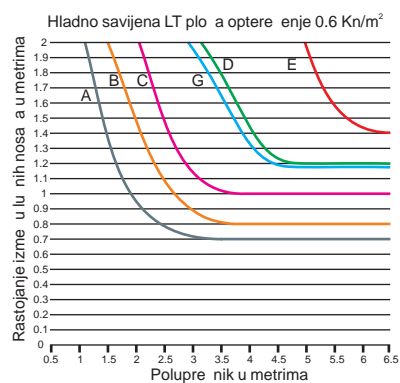

Lexan* Thermoclear* Easy Clean plo a

Šta je Lexan* Thermoclear* Easy Clean plo a?

1. To je standardna Lexan* Thermoclear* plo a sa specijalnim premazom na spoljašnjoj površini plo e koji joj daje osobinu samoperivosti.
2. To je u svetu prva polikarbonatna višezidna samoperiva plo a.
3. Razvijena je i proizvedena od strane svetskog lidera u proizvodnji višezidnih polikarbonatnih plo a Sabc Innovative Plastics.

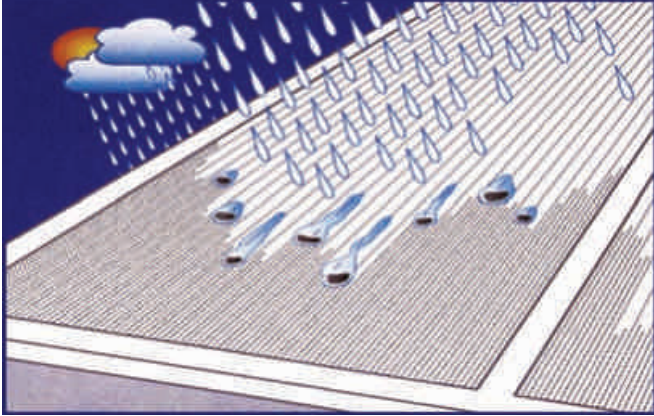

Lexan* Thermoclear* Solar Control infra red plo e

Prava kombinacija izme u:

- svetlosne propustljivosti
- transparentnosti
- idealne temperature

Koristi od Lexan* Thermoclear* SC IR

Više od 40% uštede energije
Sabic Innovative Plastics materijal merni model iskoriš enja energije dokazao je da koriš enje Lexan-Solar Control IR plo a može zna ajno smanjiti zagrevanje objekta. To rezultuje uštedom od 25-40% energije u temperaturno kontrolisanoj sredini.

Primena:

šoping centri, verande, skladišta, svetlarnici, plafonska osvetljenja, nadstrešnice na stadionima...

Lexan* Thermoclear* 10mm 5-ozidna plo a (oznaka LT2UV105R175)

- patentirana višezidna plo a
- višezidna plo a 10mm 5-ozidna struktura
- težina 1,75kg/m²
- U faktor 2,3W/m²K
- dvostrana UV zaštita
- min. radijus savijanja 1750mm
- 10 godina pisane garancije:
- da svetlosna propustljivost izgubi max 2%
- da koef. pomu enosti bude max 2 na transparentnoj boji
- na ošte enja od grada



Lexan* Thermoclear* 16mm 6-ozidna plo a (oznaka LT2UV16-6RS27)

- višezidna plo a 16mm 6-zidna struktura
- težina 2,70kg/m²
- U faktor 1,87W/m²K
- dvostrana UV zaštita
- min radijus savijanja 2800mm
- 10 godina garancije:
- da svetlosna propustljivost izgubi max 2%
- da koef. pomu enosti bude max 2 na transparentnoj boji
- na ošte enja od grada



NOVO!

ODLI NE TERMOIZOLACIONE OSOBINE

Lexan* Thermoclear* d=16mm 9-ozidna plo a (oznaka LT2UV16-9X25)

- višezidna plo a 9-o zidna struktura
- težina 2,50kg/m²
- U faktor 1,77W/m²K
- dvostrana UV zaštita
- 10 godina garancije:
- da svetlosna propustljivost izgubi max 2%
- da koef. pomu enosti bude max 2 na transparentnoj boji
- na ošte enja od grada

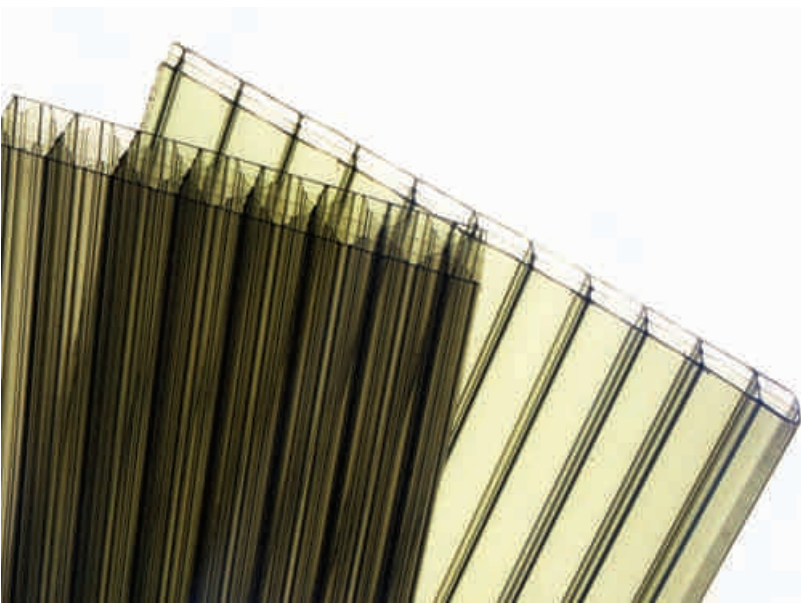



Poslovni objekat - Novi Sad



Detelinarska pijaca - Novi Sad



Autoservis - Zemun



Benzinska pumpa - Beograd



Stambeni objekat - Beograd



Stambeni objekat - Beograd



Osnovna škola Obrenovac



Poslovni objekat - Beograd

Authorized Distributor of SABIC Innovative Plastics IP BV

AUTORIZOVANI DISTRIBUTER
Baustoff+Metall Ritam d.o.o.



Beograd I: Ugrinova ka 171, Zemun, 011/ 37 77 777, 37 77 717; office@bm-ritam.co.rs
Beograd II: Ibarska magistrala, 011/ 23 22 822, 23 30 134; ibarska@bm-ritam.co.rs
Novi Sad: Gavrića Principa 22; 021/ 30 19 95, 40 34 4; novisad@bm-ritam.co.rs
a ak: Bulevar oslobođenih bb; 032/ 46 10 20, 46 10 22; cacak@bm-ritam.co.rs
Kragujevac: Internacionalnih brigada; 034/ 37 02 61, 37 65 95; kragujevac@bm-ritam.co.rs
Niš: amurlijski put bb; 018/ 456 23 23; nis@bm-ritam.co.rs

www.bm-ritam.co.rs, pitajte@bmritam.co.rs